



**iRION**

**PREMIUM WERKZEUGE**



**24**  
**25**

NO

LIM

ITS





# BE A **TOMORROW** AND NOT A ~~YESTERDAY~~

Entfessele die Kraft der Präzision mit unseren Dichtstoffwerkzeugen und erlebe den Gipfel der Qualität.

Unser Sortiment repräsentiert die verantwortungsbewusste Handwerkskunst. Von der Produktion bis zur Anwendung setzen wir auf nachhaltige Materialien und umweltfreundliche Herstellungsverfahren.

Perfekt für alle Bauprojekte bieten unsere hochwertigen PU-Schaumpistolen und Dichtstoffpressen ein müheloses Handling und eine exakte Dosierung der unterschiedlichsten Materialien.

Robust im Design, verlässlich in der Handhabung. Erleichtere dir das Arbeiten und setze auf Spitzenqualität aus dem Hause IRION – **wir bringen deine Projekte auf das höchste Level!**





# INHALTSVERZEICHNIS

- |           |                       |       |
|-----------|-----------------------|-------|
| <b>01</b> | PU-SCHAUMPISTOLEN     | 6-13  |
| <b>02</b> | DICHTSTOFFPRESSEN     | 14-23 |
| <b>03</b> | AKKUPRESSEN           | 24-27 |
| <b>04</b> | DRUCKLUFTPRESSEN      | 28-29 |
| <b>05</b> | SPEZIALPRESSEN        | 30-33 |
| <b>06</b> | ZUBEHÖR / ERSATZTEILE | 34-37 |



# 100 DICH



# PU-SCHAUM PISTOLEN

Tauche ein in unsere unverwechselbare  
Welt der PU-Schaumpistolen!  
Konzipiert für die anspruchsvollsten  
Abdichtungsprojekte sorgen unsere  
Schaumpistolen für ein perfektes  
Finish, bei dem jedes Detail zählt.

Strenge Qualitätskontrollen sowie  
unser einzigartiges **Long-Life-  
Dichtungssystem** machen unsere  
PU-Schaumpistolen zum verlässlichen  
Partner auf der Baustelle. Überzeuge  
dich selbst von unserer Produktvielfalt  
und finde das passende Werkzeug für  
dein Projekt!

0%

HT

# TREND SETTER

Perfekt für kleinste Spaltmaße bei Fenstern, Isolierungen etc.



## SCURO EVO 6

Die Einzigartige

- ⊕ Komplette Antihaftbeschichtung
- ⊕ Rapid-Stop-Funktion
- ⊕ Einhand-Bedienung
- ⊕ Pistolenrohr und Dosenadapter verstärkt
- ⊕ Inklusive 2 Messingspitzen im Griff
  - ⊕ Länge 5cm (auch in 20cm erhältlich)
  - ⊕ Durchmesser 3mm

Art. Nr.: 781259

# GUARDIA X7

## Die Komfortable

- ⊕ Komplette Antihafbeschichtung
- ⊕ Griff und Abzug gummiert
- ⊕ Einstellschraube mit Schnellverstellung
- ⊕ Pistolendesign verstärkt
- ⊕ Griff extra groß

Art. Nr.: 781199

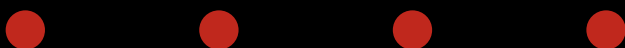

# METAL LITE +

## Der Topseller

- ⊕ Dosenadapter und Dosiernadel antihafbeschichtet
- ⊕ Rapid-Stop-Funktion
- ⊕ Griff gummiert
- ⊕ Pistolenrohr und Dosenadapter verstärkt
- ⊕ Einstellschraube aus Messing

Art. Nr.: 781198

# INNOVATION



## METAL LITE MICRO

Die Nummer 1 der Schreiner

- ⊕ Pistolenrohr extra kurz
- ⊕ Dosenadapter und Dosiernadel antihafbeschichtet
- ⊕ Rapid-Stop-Funktion
- ⊕ Griff gummiert
- ⊕ Dosenadapter verstärkt
- ⊕ Einstellschraube aus Messing

Art. Nr.: 781610

## EXTREME X7

Die Flexible

- ⊕ Pistolenrohr stufenlos verstellbar
- ⊕ Dosenadapter und Dosiernadel antihafbeschichtet
- ⊕ Griff gummiert
- ⊕ Dosenadapter verstärkt
- ⊕ Einstellschraube mit Schnellverstellung

Art. Nr.: 781200





## METAL LITE

- ⊕ 1K-Griff
- ⊕ Einstellschraube aus Messing
- ⊕ Pistolenrohr und Dosenadapter verstärkt

**Art. Nr.: 781236**

## ERGO X7

- ⊕ Dosenadapter mit Antihaftventil
- ⊕ Griff mit Soft Gummierung
- ⊕ Pistolenkörper aus Kunststoff
- ⊕ Pistolenrohr und Abzug aus Metall
- ⊕ Einstellschraube extra groß

**Art. Nr.: 781231**



## ERGO

- ⊕ Griff hartgummiert
- ⊕ Pistolenkörper aus Kunststoff
- ⊕ Pistolenrohr und Abzug aus Metall
- ⊕ Einstellschraube extra groß

**Art. Nr.: 781237**

## SHORTGUN

- ⊕ 1K-Griff
- ⊕ Pistolenrohr und Abzug aus Metall
- ⊕ Pistolenkörper extra leicht

**Art. Nr.: 781233**





# ALLES FÜRS DACH

## METAL LITE XL

Für die Arbeit über Kopf

- ⊕ Pistolenrohr 60cm verstärkt
- ⊕ Griff gummiert
- ⊕ Einstellschraube aus Messing
- ⊕ Auch erhältlich als XXL in 100cm (Art.Nr.:781250)

Art. Nr.: 781239

**ERGONOMISCH.**  
**RÜCKENSCHONEND.**  
**MEHRSPURIG.**

## METAL LITE XL 80

### Der Flachdachprofi

- ⊕ Pistolenrohr 80cm verstärkt
- ⊕ Dosenadapter antihaftbeschichtet und abgewinkelt
- ⊕ Griff gummiert
- ⊕ Einstellschraube aus Messing
- ⊕ Inklusive 2 Dachaufsätze

**Art. Nr.: 781254**

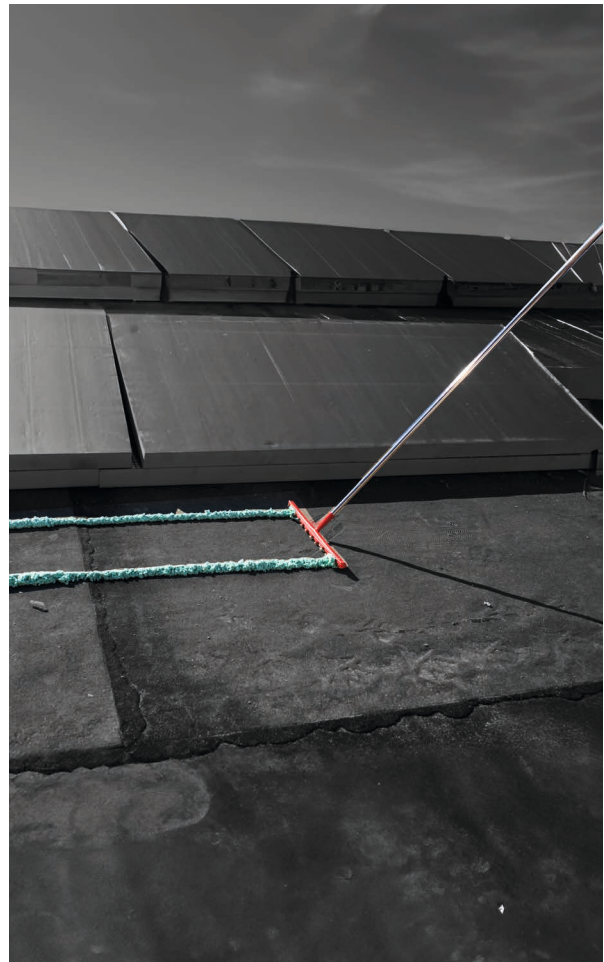

## DACHAUFSATZ

- ⊕ Gleichzeitiges Ausbringen von mehreren Schaumbahnen
- ⊕ Abstände individuell zwischen 5-25 cm wählbar
- ⊕ Klebekraft und Schaumdichte erhöht
- ⊕ 50% Zeitersparnis
- ⊕ Einfaches Aufschneiden der vorgebohrten Punkte
- ⊕ Wiederverwendbar, Pflege mittels PU-Schaumreiniger

**Art. Nr.: 90069 (2er Set)**





**KEINE**

**KOMPL**



## **DICHTSTOFF PRESSEN**

**Erlebe wie höchste  
Kraftübertragungen,  
widerstandsfähige Speziallegierungen  
und sportliches Design in einmaliger  
Weise aufeinander treffen.**

**Rutschfeste Griffgummierungen,  
abgestimmte Antitropf-  
Funktionen sowie umschaltbare  
Übersetzungsverhältnisse setzen neue  
Bestmarken auf dem Weg zum High-  
Performance Produkt.**

**Wir haben für jedes Material das  
passende Werkzeug!**

# **ROMISSE**



## EXCEPT-310

Profi-Kartuschenpresse 310ml  
Art. Nr.: 200001



### DETAILS:

- ⊕ Übersetzungsverhältnis 19:1
- ⊕ Aktivierbarer Nachlaufstopp für tropffreies Arbeiten
- ⊕ Rostresistente Speziallegierung
- ⊕ Griff und Abzug gummiert
- ⊕ Schubklotz gehärtet (Auspresskraft >4000N)
- ⊕ Halbschale/Alurohr und Leiterhaken drehbar

## EXCEPT-400

Profi-Alurohrpresse 400ml  
Art. Nr.: 200002



## EXCEPT-600

Profi-Alurohrpresse 600ml  
Art. Nr.: 200003

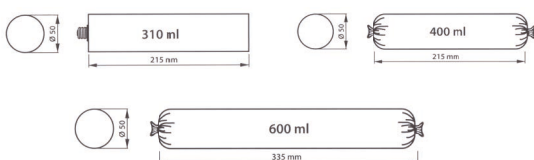



# XP DELTA

## Profi-Kartuschenpresse 310ml

- ⊕ Übersetzungsverhältnis umschaltbar
  - ⊕ 25:1 Injektionsmörtel, MS-Polymer etc.
  - ⊕ 12:1 Silikon, Acryl etc.
- ⊕ Aktivierbarer Nachlaufstopp für tropffreies Arbeiten
- ⊕ Rostresistente Speziallegierung
- ⊕ Griff und Abzug gummiert
- ⊕ Schubklotz gehärtet (Auspresskraft >4000N)
- ⊕ Halbschale und Leiterhaken drehbar

Art. Nr.: 200004



**DAS ORIGINAL. DIE PRESSE, DIE SICH JEDEM MATERIAL ANPASST.**





# FX7

## DETAILS:

- ⊕ Übersetzungsverhältnis 17:1
- ⊕ Profischubteller für restlose Entleerung
- ⊕ Rostresistente Speziallegierung
- ⊕ Griff und Abzug gummiert
- ⊕ Schubklotz gehärtet (Auspresskraft >4000N)
- ⊕ Halbschale/Alurohr und Leiterhaken drehbar



## FX7-90

Profi-Kartuschenpresse 310ml

Art. Nr.: 571164



# TOP SELLER

## FX7-40

Profi-Alurohrpresse 400ml

Art. Nr.: 571165



## FX7-60

Profi-Alurohrpresse 600ml

Art. Nr.: 571166

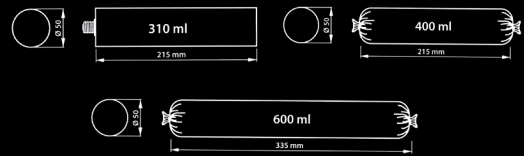

IDEAL FÜR ALLE HOCHVISKOSEN KLEB- UND DICHSTOFFE





# X7

## DETAILS:

- ⊕ Übersetzungsverhältnis 14:1
- ⊕ Griff und Abzug gummiert
- ⊕ Schubklotz gehärtet (Auspresskraft >3000N)
- ⊕ Halbschale/Alurohr und Leiterhaken drehbar

## X7-310

Profi-Kartuschenpresse 310ml  
Art. Nr.: 571161





## X7-400

Profi-Alurohrpresse 400ml

Art. Nr.: 571162



## X7-600

Profi-Alurohrpresse 600ml

Art. Nr.: 571163

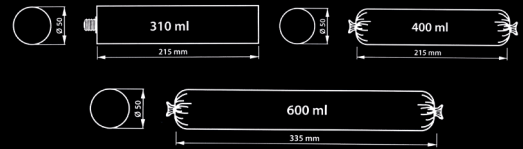

## X7-SKELETT

- ⊕ Übersetzungsverhältnis 7:1
- ⊕ Sechskant-Schubstange mit Leiterhaken
- ⊕ Integrierter Nachlaufstopp für tropffreies Arbeiten!

Art. Nr.: 901088





## HPS-56

Standard-Kartuschenpresse  
Art. Nr.: 571156



## HPS-400

Standard-Alurohrpresse 400ml  
Art. Nr.: 901106



## HPS-600

Standard-Alurohrpresse 600ml  
Art. Nr.: 901052

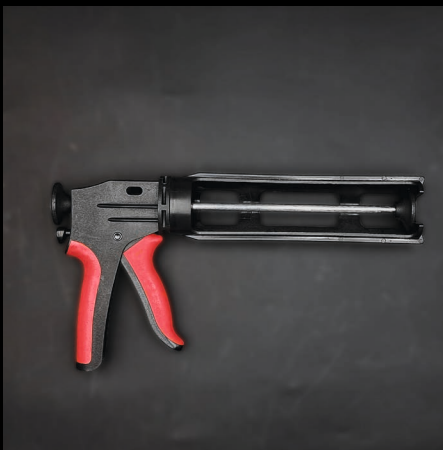
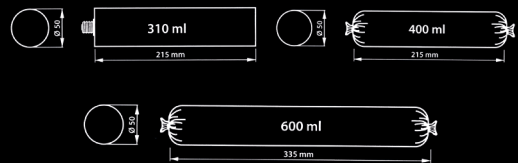

## HPS-44

Kunststoff-Kartuschenpresse  
Art. Nr.: 571159

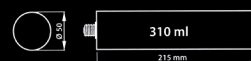



## HS84-S

Skelettpresse 310ml  
Art. Nr.: 901084

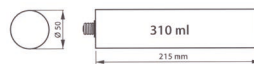

## HS80

Kartuschenpresse 310ml  
Art. Nr.: 558089



## HS65

Kartuschenpresse 310ml  
Art. Nr.: 900965



**UNSICHER WAS PASST? WIR NICHT.**

Sag uns welches Material du ausbringen möchtest und wir helfen dir weiter!



# DIE NR. 1



# AKKU PRESSEN

**17 Modelle, 43 Kartuschengrößen und  
1 Akkusystem.**

**Komplexe Materialmischungen in noch  
nie gesehenen 2K – Kartuschen sorgen  
bis heute für Fragezeichen auf jeder  
Baustelle.**

**Diese Zeit ist nun vorbei. Mit unseren  
Akkupressen decken wir nahezu alle  
bekannten Kartuschenformen und  
-größen ab.**

**Dabei setzen wir auf hochwertige  
Antriebsteile aus Metall und  
garantieren dir bisher unerreichte  
Qualität und Zuverlässigkeit.**

**In Kombination mit unserem  
einzigartigen **IRION – Wartungsservice**  
sorgen wir dafür, dass deine  
Akkupresse zum treuen Begleiter wird.**

# POWER JET



## DETAILS:

- ⊕ Lithium-Ionen-Akku 7,4V
- ⊕ Ca. 30 Kartuschen je Akkuladung
- ⊕ Ladedauer ca. 1h
- ⊕ Vorschubgeschwindigkeit 0-6,9mm/sec.
- ⊕ Auspresskraft 4903,32N
- ⊕ Integrierte Power-LED Arbeitsleuchte
- ⊕ Automatischer Nachlaufstopp für tropffreies Arbeiten

## Lieferumfang:

1x Akkupresse, 1x Akku, 1x Schnellladegerät, 3x Profibeutelspitze (PJ 400/600), 1x Hartschalenkoffer



## POWERJET-310

Akku-Kartuschenpresse 310ml

Art. Nr.: 786725



# POWERJET-400

Akku-Alurohrpresse 400ml

Art. Nr.: 786724



# POWERJET-380 KX

Akku-Koaxialpresse 380ml

Art. Nr.: 786722

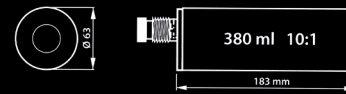

# POWERJET-600

Akku-Alurohrpresse 600ml

Art. Nr.: 786723

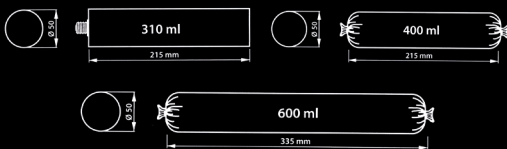

# POWERJET-360 SBS

Akku-Side-by-Side-Presser 360ml

Art. Nr.: 786727

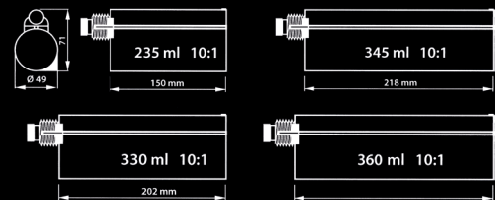

**UNSER SORTIMENT UMFASST AUßERDEM  
AKKUPRESSEN FÜR FOLGENDE 2K KARTUSCHEN:**

- 50ml (1:1/2:1)
- 160ml (1:1)
- 180ml (1:1)
- 200ml (1:1/2:1/10:1)
- 310ml (10:1)
- 360ml (1:1)
- 385ml (3:1)
- 390ml (1:1)
- 400ml (1:1/2:1)
- 585ml (3:1)
- 600ml (1:1)

# POWERJET-210 DP

Akku-Side-by-Side 210ml

Art. Nr.: 786731

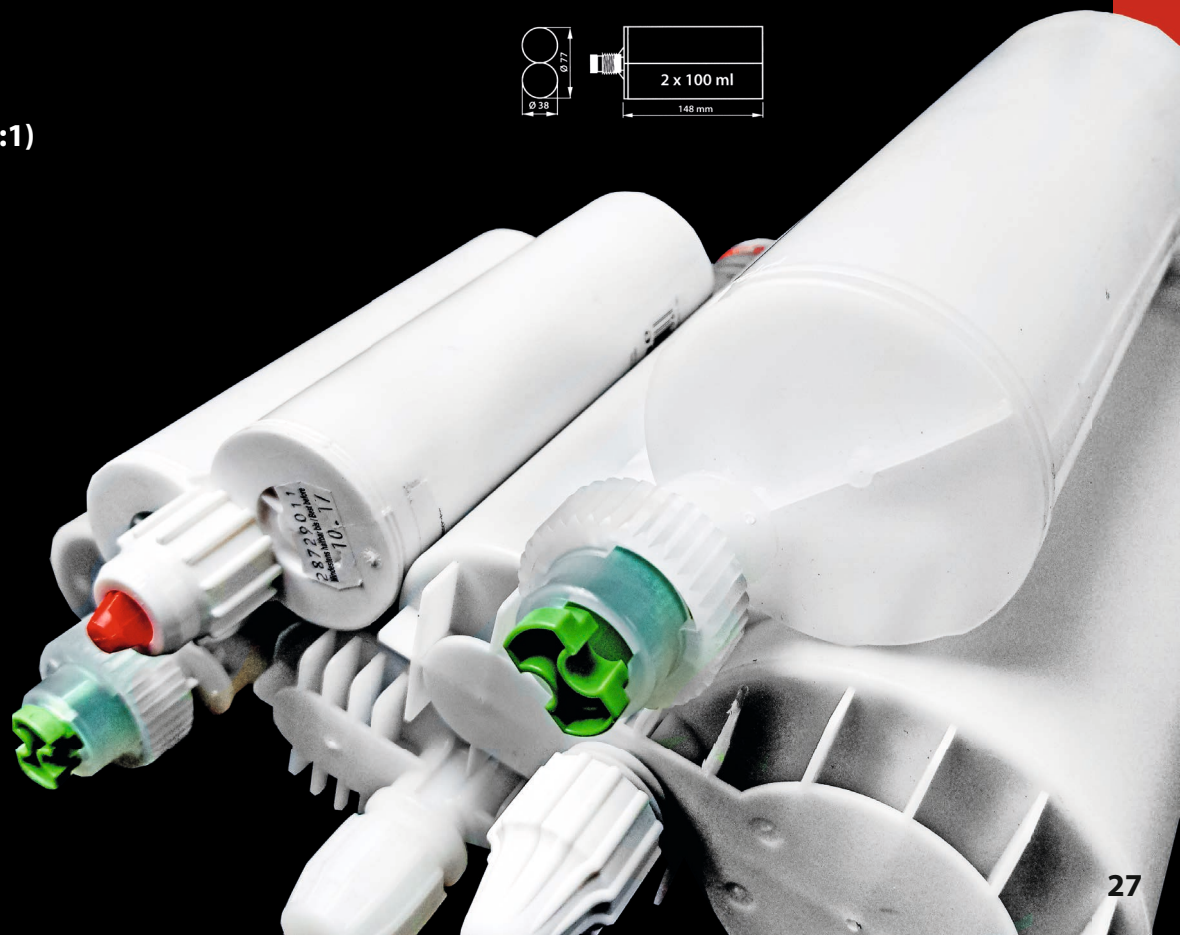
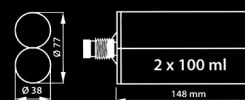



# DRUCKLUFT PRESSEN

**Professionelle Pneumatik-  
Dichtstoffpressen für alle Dicht- und  
Klebstoffe in Kartusche oder Beutel.**

**Müheloses Ausbringen des Materials  
mit einem einstellbaren Arbeitsdruck  
von 6-10 bar.**

**Auf Anfrage auch als 2K-Ausführung  
erhältlich.**

**Perfekt für den stationären Gebrauch.**



Druckluftpresse für Kartuschen / Beutel bis 400ml / 600ml

## DETAILS:

- ⊕ Eloxiertes Aluminiumkörper für höchste Widerstandsfähigkeit
- ⊕ Optimales Handling durch ausbalancierte Griffposition
- ⊕ Schnellablassventil für sofortigen Stopp der Applikation
- ⊕ Druckminderer für konstantes Kraft- & Geschwindigkeitsverhältnis

### KB-400

Art. Nr.: 90015



### KB-600

Art. Nr.: 90023

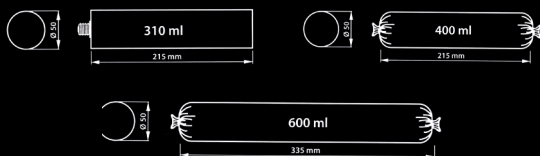

### B-600

Art. Nr.: 90014

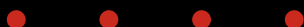



**SPEZIAL**

## X7-1000 MÖRTELPRESSE

Ideal für Natursteinmauern &  
Brandschutztüren

- ⊕ Füllmenge ca. 1000ml
- ⊕ Clip zur Arretierung des Rohres
- ⊕ Übersetzungsverhältnis 17:1
- ⊕ Schubklotz gehärtet (Auspresskraft >4000N)
- ⊕ Inkl. zwei Spitzen, Schaufel und Mixstab

Art. Nr.: 901116





# MAG-30 VARIO

Magnesium-Doppelpresse für Kartuschen bis 620ml

- ⊕ Schubteller individuell austauschbar
- ⊕ Rostresistente Speziallegierung
- ⊕ Schubstange variabel versetzbar
- ⊕ Übersetzungsverhältnis 25:1

Art. Nr.: 900095

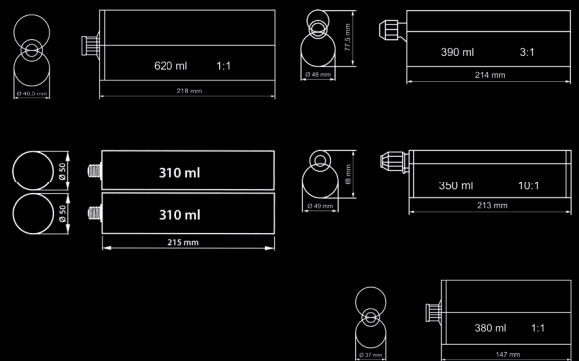

# MAG-34S

Magnesium Side-by-Side Presse für Kartuschen bis 390ml

- ⊕ Rostresistente Speziallegierung
- ⊕ Übersetzungsverhältnis 25:1
- ⊕ Auch für Standard Kartuschen 310ml

Art. Nr.: 900109

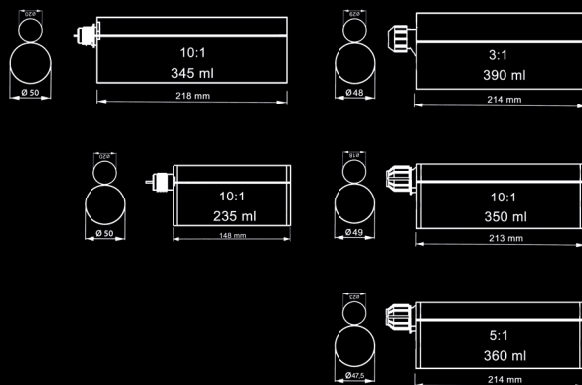



## FX7-38

Koaxialpresse für Kartuschen bis 380ml

- ⊕ Rostresistente Speziallegierung
- ⊕ Griff gummiert
- ⊕ Übersetzungsverhältnis 22:1

Art. Nr.: 901109

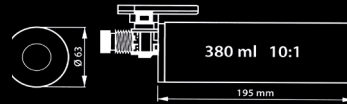

## FX7-33 VARIO

Koaxialpresse für Kartuschen bis 330ml

- ⊕ Schubteller individuell austauschbar
- ⊕ Rostresistente Speziallegierung
- ⊕ Griff gummiert
- ⊕ Übersetzungsverhältnis 17:1

Art. Nr.: 783148



## FX7-40 VARIO

Doppelpresse für Kartuschen bis 390ml

- ⊕ Schubteller individuell austauschbar
- ⊕ Rostresistente Speziallegierung
- ⊕ Griff gummiert
- ⊕ Übersetzungsverhältnis 25:1

Art. Nr.: 900097

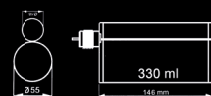
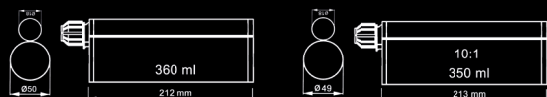
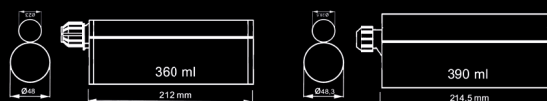



## FX7-21DP

Doppelpresse für Kartuschen bis 220ml

- ⊕ Rostresistente Speziallegierung
- ⊕ Griff gummiert
- ⊕ Übersetzungsverhältnis 17:1
- ⊕ Integrierter Kartuschenhalter

Art. Nr.: 900093

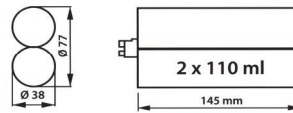

## DP-50

Doppelpresse für 50ml  
2-K Kartuschen

- ⊕ stabile Metallausführung
- ⊕ Mischungsverhältnisse: 1:1 und 2:1

Art. Nr.: 781252

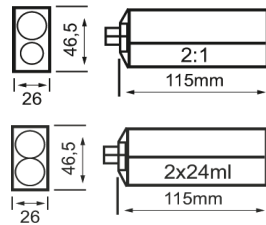

## QUARTGUN

Presse für Kartuschen bis 900ml

- ⊕ Rostresistente Speziallegierung
- ⊕ Abzug gummiert
- ⊕ Übersetzungsverhältnis 18:1

Art. Nr.: 560040

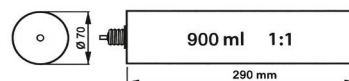



**100%**  
**NACHH**



## ZUBEHÖR ERSATZTEILE

Erst das passende Zubehör macht unsere Profiprodukte zum Alleskönner auf deiner Baustelle.

Feindüsen, Fugenabzieher, Ladegeräte etc. – bei uns bekommst du alles was du für den täglichen Einsatz brauchst.

Wir setzen dabei jedoch nicht nur auf herausragende Produkte, sondern wir garantieren auch, dass jedes einzelne Teil unserer Werkzeuge als Ersatzteil erhältlich ist.

Diese Verpflichtung ist ein Versprechen an die Umwelt und sorgt dafür, dass unsere Produkte langlebig, nachhaltig und ressourcenschonend sind und bleiben.

Weitere Details findest du auf unserer Website unter:

[www.irion-gunshop.de](http://www.irion-gunshop.de)

# NACHHALTIG

# FUGEN QUARTETT



## FÜR DIE PERFEKTE FUGE!

4 Abzieher aus elastischem Kunststoff für exakte Fugen von 0-14mm

**Das Set beinhaltet folgende Abzieher:**

2x technische Keilfuge (Dusche, Wanne etc.)

1x optische Hohlfuge (Waschtisch, WC etc.)

1x Sonderanwendungen

Art. Nr.: 90037



## FUGEN-SATTEL

Passend für alle Dichtstoffpressen  
der Serien FX7 und X7

Clip zur praktischen Aufbewahrung von  
zwei Fugenabziehern

Art. Nr.: 90064



**Fugen -Sattel**  
inkl. 2 Abzieher

Art. Nr.: 90064



**Fugen -Quartett**

Art. Nr.: 90037 / 4er Set



**Beutelspitzen**  
für Beutelpressen

Art. Nr.: 712333 / 3er Set



**Feindüsen**  
für Dosierpistolen

Art. Nr.: 712336 / 3er Set

## ZUBEHÖR



**Scuro Evo 6 Magazin**  
mit 2 Messingspitzen

Art. Nr.: 712347



**Dachaufsatz**  
für Dosierpistolen

Art. Nr.: 90069 / 2er Set

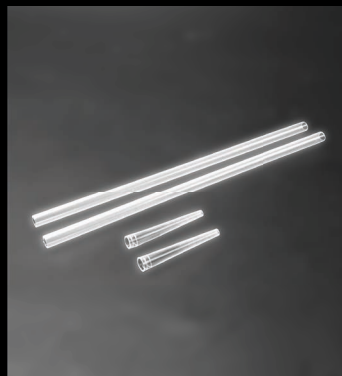

**Röhrchen/Spitzen**  
für Dosierpistolen

Art. Nr.: 712332 / 2er Set



**Z2000**  
Service-Pflegespray

Art. Nr.: 60000

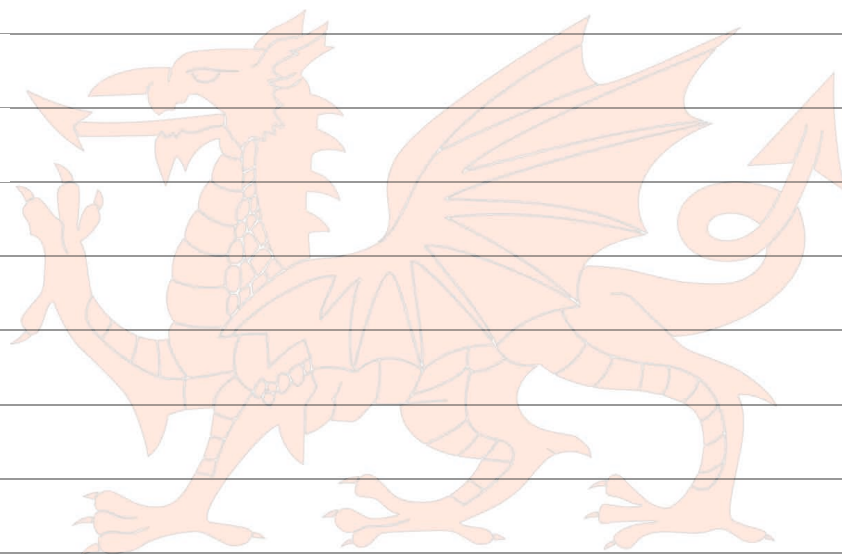

**IRION**

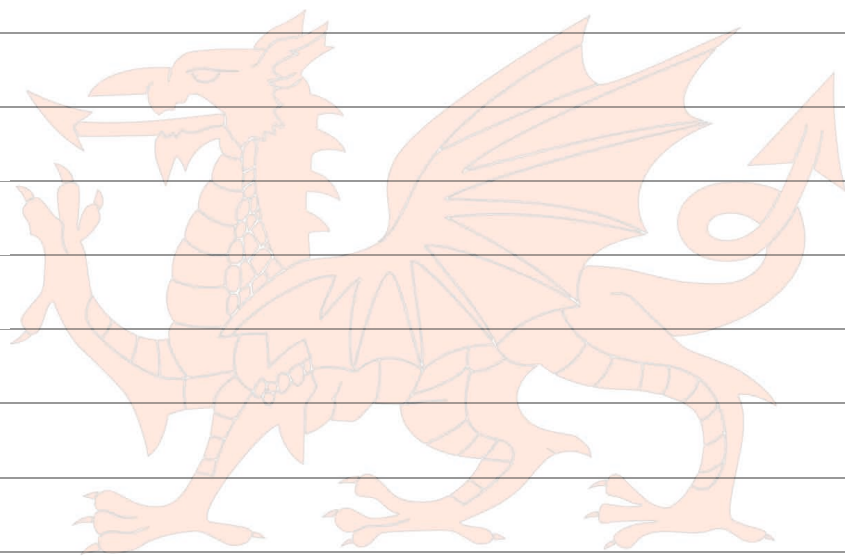

**iRION**

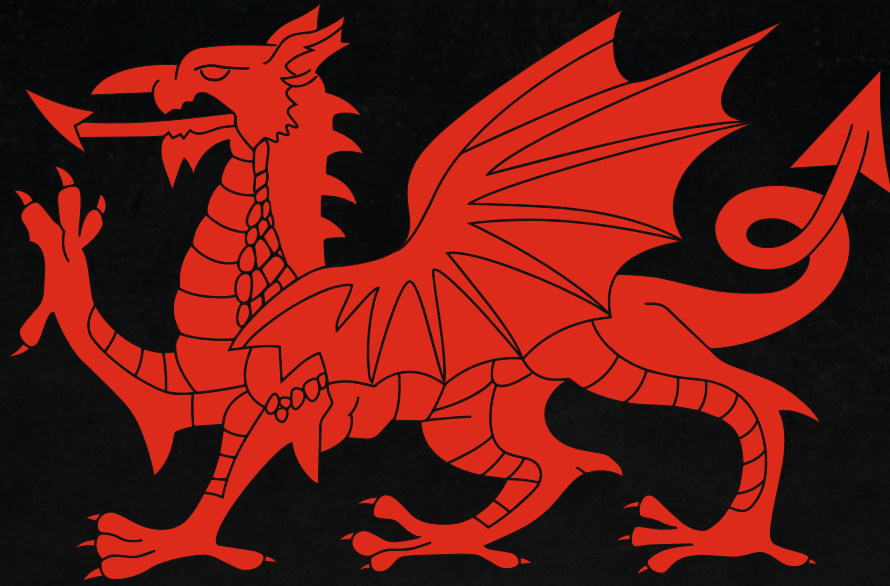

**iRION**  
**PREMIUM WERKZEUGE**

IRION VERTRIEBS GMBH  
FROHRADSTR.17  
63768 HÖSBACH - GERMANY

PHONE: +49 (0) 6021 / 583635-0  
MAIL: IRION@IRION-GUN.DE

**WWW.IRION-GUNSHOP.DE**